

АДМИНИСТРАЦИЯ МУРОМЦЕВСКОГО ГОРОДСКОГО ПОСЕЛЕНИЯ  
МУРОМЦЕВСКОГО МУНИЦИПАЛЬНОГО РАЙОНА  
ОМСКОЙ ОБЛАСТИ

## ПОСТАНОВЛЕНИЕ

---

12.04.2023 № 43-п

р.п. Муромцево

О внесении изменений в постановление администрации Муромцевского городского поселения Муромцевского муниципального района Омской области от 26.03.2019 №38-п «Об утверждении муниципальной программы Муромцевского городского поселения Муромцевского муниципального района Омской области «Формирование комфортной городской среды на 2018 – 2024 годы»

Руководствуясь Федеральным законом «Об общих принципах организации местного самоуправления в Российской Федерации», постановлением Правительства Российской Федерации от 10 февраля 2017 года № 169 «Об утверждении Правил предоставления и распределения субсидий из федерального бюджета бюджетам субъектов Российской Федерации на поддержку государственных программ субъектов Российской Федерации и муниципальных программ формирования современной городской среды», постановлением Главы Муромцевского городского поселения Муромцевского муниципального района Омской области от 14 ноября 2013 года № 234-п «Об утверждении порядка принятия решений о разработке муниципальных программ Муромцевского городского поселения Муромцевского муниципального района Омской области, их формирования и реализации», **ПОСТАНОВЛЯЮ:**

1. Муниципальную программу Муромцевского городского поселения Муромцевского муниципального района Омской области «Формирование комфортной городской среды на 2018 – 2024 годы», утвержденную постановлением администрации Муромцевского городского поселения Муромцевского муниципального района Омской области от 26.03.2019 года № 38-п «Об утверждении муниципальной программы Муромцевского городского поселения Муромцевского муниципального района Омской области «Формирование комфортной городской среды на 2018 – 2024 годы» изложить в новой редакции, согласно приложению к настоящему постановлению.

2. Настоящее постановление вступает в силу с момента его официального опубликования.

3. Опубликовать настоящее постановление в газете "Муромцевский вестник" и разместить на официальном сайте Муромцевского городского поселения в сети "Интернет".

Глава Муромцевского  
городского поселения

Ф.А. Горбанин

МУНИЦИПАЛЬНАЯ ПРОГРАММА  
МУРОМЦЕВСКОГО ГОРОДСКОГО ПОСЕЛЕНИЯ МУРОМЦЕВСКОГО  
МУНИЦИПАЛЬНОГО РАЙОНА ОМСКОЙ ОБЛАСТИ  
«Формирование комфортной городской среды на 2018 – 2024 годы»

ПАСПОРТ

муниципальной программы Муромцевского городского поселения  
Муромцевского муниципального района Омской области  
«Формирование комфортной городской среды на 2018 – 2024 годы»

Наименование муниципальной программы Муромцевского городского поселения Муромцевского муниципального района Омской области	«Формирование комфортной городской среды на 2018-2024 годы» (далее – муниципальная программа)
Наименование исполнительно-распорядительного органа Муромцевского городского поселения Муромцевского муниципального района Омской области, являющегося исполнителем муниципальной программы	Администрация Муромцевского городского поселения Муромцевского муниципального района Омской области (далее – администрация Муромцевского городского поселения)
Наименования исполнительно-распорядительного органа Муромцевского городского поселения Муромцевского муниципального района Омской области, являющегося соисполнителями муниципальной программы	Администрация Муромцевского городского поселения
Сроки реализации муниципальной программы	2018 - 2024 годы. Отдельные этапы реализации муниципальной программы не выделяются

Цель муниципальной программы	Повышение уровня благоустройства на территории Муромцевского городского поселения Муромцевского муниципального района Омской области
Задачи муниципальной программы	<p>Задачи:</p> <ol style="list-style-type: none"> <li>1. Повышение качества и комфорта городской среды путем реализации мероприятий по благоустройству дворовых территорий многоквартирных домов Муромцевского городского поселения</li> <li>2. Повышение качества и комфорта городской среды путем реализации мероприятий по благоустройству общественных территорий Муромцевского городского поселения</li> </ol>
Подпрограммы муниципальной программы (далее – подпрограммы)	<ol style="list-style-type: none"> <li>1. Благоустройство дворовых территорий многоквартирных домов Муромцевского городского поселения</li> <li>2. Благоустройство общественных территорий Муромцевского городского поселения</li> </ol>
Объемы и источники финансирования муниципальной программы в целом и по годам ее реализации	<p>На реализацию муниципальной программы планируется направить из бюджета Муромцевского городского поселения 67 263 994,16 руб., в том числе по годам реализации:</p> <ul style="list-style-type: none"> <li>- в 2018 году – 10 526 315,79 руб.;</li> <li>- в 2019 году – 10 961 593,20 руб.;</li> <li>- в 2020 году – 15 789 638,78 руб.;</li> <li>- в 2021 году – 13 894 736,85 руб.;</li> <li>- в 2022 году – 507 600 руб.;</li> <li>- в 2023 году - 15 584 109,54 руб.;</li> <li>- в 2024 году - 0,00 руб.</li> </ul> <p>Прогнозируемый объем финансирования из областного и федерального бюджетов составит 62 900 000,00 руб., в том числе по годам реализации:</p> <ul style="list-style-type: none"> <li>- в 2018 году – 10 000 00,00 руб.;</li> <li>- в 2019 году – 10 000 000,00 руб.;</li> <li>- в 2020 году – 15 000 000,00 руб.;</li> <li>- в 2021 году – 13 200 000,00 руб.;</li> <li>- в 2022 году – 0,00 руб.;</li> <li>- в 2023 году - 14 700 000,00 руб.;</li> <li>- в 2024 году - 0,00 руб.</li> </ul>

	<p>Прогнозируемый объем поступлений из внебюджетных источников составит 306 000,00 руб., в том числе по годам реализации:</p> <ul style="list-style-type: none"> <li>- в 2018 году – 45 000,00 руб.;</li> <li>- в 2019 году – 44 000,00 руб.;</li> <li>- в 2020 году – 44 000,00 руб.;</li> <li>- в 2021 году – 44 000,00 руб.;</li> <li>- в 2022 году – 43 000,00 руб.;</li> <li>- в 2023 году - 43 000,00 руб.;</li> <li>- в 2024 году - 43 000,00 руб.</li> </ul>
Ожидаемые результаты реализации муниципальной программы	<p>Реализация муниципальной программы позволит достичь следующих результатов:</p> <ul style="list-style-type: none"> <li>- повышение уровня комфорта проживания населения на территории Муромцевского городского поселения;</li> <li>- повышение уровня благоустройства общественных территорий</li> </ul>

### 1. Характеристика текущего состояния социально – экономического развития Муромцевского городского поселения, в сфере реализации муниципальной программы

Одним из приоритетных направлений развития Муромцевского городского поселения является повышение уровня благоустройства территорий Муромцевского городского поселения, создание безопасных и комфортных условий для проживания населения.

По результатам анализа состояния дел в сфере благоустройства Муромцевского городского поселения за период с января 2014 года по январь 2017 года установлено, что количество благоустроенных дворовых территорий составляет 16 единиц, площадь благоустроенных дворовых территорий – 9,1 га.

За многолетний период эксплуатации асфальтобетонное покрытие и объекты благоустройства дворовых территорий подверглись значительному износу и не отвечают в полной мере современным требованиям. От состояния асфальтобетонного покрытия дворовых территорий зависит обеспечение подходов граждан и безаварийный проезд автомобильного транспорта, в том числе неотложных служб, к подъездам многоквартирных домов. Значительное разрушение бордюрного ограждения дворовых территорий приводит к разрушению и размыванию ливневыми водами зоны озеленения дворовых территорий, ухудшению архитектурного облика и ландшафтного дизайна.

В течение последних лет благоустройству территории Муромцевского городского поселения уделяется большое внимание. Благоустройство соответствующих территорий общего пользования является одной из приоритетных задач органов местного самоуправления.

В 2017 году в Муромцевском городском поселении реализована подпрограмма «Формирование комфортной городской среды» муниципальной программы Муромцевского городского поселения «Развитие экономического потенциала Муромцевского городского поселения Муромцевского муниципального района Омской области на 2016-2020 годы», утвержденной постановлением главы Муромцевского городского поселения от 28 декабря 2016 года № 249-п, в рамках которой на территории Муромцевского городского поселения выполнено благоустройство 6 дворовых и 1 общественной территории.

Учитывая, что проблемы комплексного благоустройства городских территорий не могут быть решены в пределах одного финансового года, а также основываясь на успешном опыте реализации программных мероприятий в сфере благоустройства в 2017 году, возникла необходимость разработки отдельной муниципальной программы, направленной на формирование комфортной городской среды в Муромцевском городском поселении в долгосрочном периоде.

Для обеспечения комплексного подхода к благоустройству городских территорий планируется реализация мероприятий по благоустройству объектов недвижимого имущества (включая объекты незавершенного строительства) и земельных участков, находящихся в собственности (пользовании) юридических лиц и индивидуальных предпринимателей. Данные мероприятия по благоустройству будут осуществляться за счет средств указанных лиц в соответствии с соглашениями, заключенными с Администрацией Муромцевского городского поселения.

Адресный перечень объектов недвижимого имущества (включая объекты незавершенного строительства) и земельных участков, находящихся в собственности (пользовании) юридических лиц и индивидуальных предпринимателей, которые подлежат благоустройству не позднее последнего года реализации федеральной программы за счет средств указанных лиц, приведен в приложении № 1 к настоящей муниципальной программе.

Кроме того, в связи с большим количеством индивидуальных жилых домов на территории Муромцевского городского поселения будут реализованы Мероприятия по инвентаризации уровня благоустройства индивидуальных жилых домов и земельных участков, предоставляемых для их размещения, с заключением по результатам инвентаризации соглашений с собственниками (пользователями) указанных домов (собственниками (землепользователями) земельных участков) об их благоустройстве не позднее последнего года реализации федеральной программы в соответствии с приложением № 2 к настоящей муниципальной программе.

Муниципальное образование имеет право исключать из адресного перечня дворовых и общественных территорий, подлежащих благоустройству в рамках реализации муниципальной программы, территории, расположенные вблизи многоквартирных домов, физический износ основных конструктивных элементов (крыша, стены, фундамент) которых превышает 70 процентов, а также территории, которые планируются к изъятию для муниципальных или государственных нужд в соответствии с

генеральным планом соответствующего поселения при условии одобрения решения об исключении указанных территорий из адресного перечня дворовых территорий и общественных территорий Межведомственной комиссией в порядке, установленном такой комиссией.

Муниципальное образование имеет право исключать из перечня дворовых территорий, подлежащих благоустройству в рамках реализации муниципальной программы, дворовые территории, собственники помещений многоквартирных домов которых приняли одно из следующих решений: об отказе от благоустройства дворовой территории в рамках реализации соответствующей программы или не приняли решения о благоустройстве дворовой территории в сроки, установленные соответствующей программой. Исключение дворовой территории из перечня дворовых территорий, подлежащих благоустройству в рамках реализации муниципальной программы, возможно только при условии одобрения соответствующего решения муниципального образования Межведомственной комиссией в порядке, установленном такой комиссией.

Предельной датой заключения соглашений по результатам закупки товаров, работ и услуг для обеспечения муниципальных нужд в целях реализации муниципальной программы является 1 апреля года предоставления субсидии для заключения соглашений на выполнение работ по благоустройству общественных территорий, дворовых территорий многоквартирных домов, за исключением:

случаев обжалования действий (бездействия) заказчика и (или) комиссии по осуществлению закупок и (или) оператора электронной площадки при осуществлении закупки товаров, работ, услуг в порядке, установленном законодательством Российской Федерации, при которых срок заключения таких соглашений продлевается на срок указанного обжалования.

случаев проведения повторного конкурса или новой закупки, если конкурс признан не состоявшимся по основаниям, предусмотренным законодательством Российской Федерации, при которых срок заключения таких соглашений продлевается на срок проведения конкурсных процедур;

случаев заключения таких соглашений в пределах экономии средств при расходовании субсидии в целях реализации муниципальных программ, в том числе мероприятия по цифровизации городского хозяйства, включенных в муниципальную программу, при которых срок заключения таких соглашений продлевается на срок до 15 декабря года предоставления субсидии) (пп. "л" в ред. Постановления Правительства РФ от 30.11.2019 №1546).

В рамках настоящей муниципальной программы используются следующие понятия:

1) городская среда - совокупность огромного числа объектов, которые создают единое городское пространство;

2) дворовая территория - совокупность территорий, прилегающих к многоквартирным домам, с расположенными на них объектами, предназначенными для обслуживания и эксплуатации таких домов, и элементами благоустройства этих территорий, в том числе парковками (парковочными местами), тротуарами и автомобильными дорогами, включая

автомобильные дороги, образующие проезды к территориям, прилегающим к многоквартирным домам;

3) заинтересованное лицо - собственник помещений в многоквартирных домах, собственник иных зданий и сооружений, расположенных в границах дворовой территории, а также представитель органов власти, местного самоуправления, бизнеса, общественных объединений, физическое лицо, заинтересованное в благоустройстве дворовой территории и готовые участвовать в ее реализации;

4) дизайн-проект - графический и текстовый материал с описанием работ и мероприятий, предлагаемых к выполнению в рамках благоустройства дворовых территорий многоквартирных домов и общественных территорий Муромцевского городского поселения.

Содержание дизайн-проекта зависит от вида и состава планируемых к благоустройству работ. Это может быть, как проектная, сметная документация, так и упрощенный вариант в виде изображения дворовой территории или территории общего пользования с описанием работ и мероприятий, предлагаемых к выполнению;

5) общественная территория - территория Муромцевского городского поселения соответствующего функционального назначения (площадь, улица, пешеходная зона, сквер, парк, иная территория).

## 2. Цель и задачи муниципальной программы

Целью муниципальной программы является повышение уровня благоустройства территорий Муромцевского городского поселения.

Для достижения поставленной цели в рамках муниципальной программы необходимо решение следующих задач муниципальной программы:

1) повышение качества и комфорта городской среды путем реализации мероприятий по благоустройству дворовых территорий многоквартирных домов Муромцевского городского поселения;

2) повышение качества и комфорта городской среды путем реализации мероприятий по благоустройству общественных территорий Муромцевского городского поселения.

## 3. Сроки и этапы реализации муниципальной программы

Реализация муниципальной программы будет осуществляться в 2018 – 2024 годах. Отдельные этапы реализации муниципальной программы не выделяются.

## 4. Объем и источники финансирования муниципальной программы

На реализацию муниципальной программы планируется направить из бюджета Муромцевского городского поселения 67 263 994,16 руб., в том числе по годам реализации:

- в 2018 году – 10 526 315,79 руб.;

- в 2019 году – 10 961 593,20 руб.;

- в 2020 году – 15789638,78 руб.;
- в 2021 году – 13894736,85 руб.;
- в 2022 году – 507 600 руб.;
- в 2023 году – 15 584 109,54 руб.;
- в 2024 году – 0,00 руб.

Прогнозируемый объем финансирования из областного и федерального бюджетов составит 62 900 000,00 руб., в том числе по годам реализации:

- в 2018 году – 10 000 00,00 руб.;
- в 2019 году – 10 000 000,00 руб.;
- в 2020 году – 15 000 000,00 руб.;
- в 2021 году – 13 200 000,00 руб.;
- в 2022 году – 0,00 руб.;
- в 2023 году – 14 700 000,00 руб.;
- в 2024 году – 0,00 руб.

Прогнозируемый объем поступлений из внебюджетных источников составит 306 000,00 руб., в том числе по годам реализации:

- в 2018 году – 45 000,00 руб.;
- в 2019 году – 44 000,00 руб.;
- в 2020 году – 44 000,00 руб.;
- в 2021 году – 44 000,00 руб.;
- в 2022 году – 43 000,00 руб.;
- в 2023 году – 43 000,00 руб.;
- в 2024 году – 43 000,00 руб.

## 5. Ожидаемые результаты реализации муниципальной программы

Реализация муниципальной программы позволит создать благоприятные условия для формирования комфортной городской среды на территории Муромцевского городского поселения и обеспечить достижение следующих результатов:

- 1) повышение уровня комфорта проживания населения на территории Муромцевского городского поселения;
- 2) повышение уровня благоустройства общественных территорий Муромцевского городского поселения

Показатели, характеризующие достижение ожидаемых результатов реализации муниципальной программы, приведены в таблице.



N п/п	Ожидаемый результат реализации муниципальной программы	Показатель, характеризующий достижение ожидаемого результата реализации муниципальной программы	Единица измерения	Значение
1	Повышение уровня комфорта проживания населения на территории Муромцевского городского поселения	- доля благоустроенных дворовых территорий многоквартирных домов от общего количества дворовых территорий	%	70
		- доля населения, проживающего в многоквартирных домах с благоустроенными дворовыми территориями, от общей численности населения Муромцевского городского поселения	%	32
		- доля индивидуальных жилых домов и земельных участков, предоставленных для их размещения, благоустроенных в соответствии с заключенными с собственниками (пользователями) указанных домов (собственниками (землепользователями) земельных участков) соглашениями об их благоустройстве, от общего количества индивидуальных жилых домов и земельных участков, предоставленных для их размещения, с собственниками (пользователями) указанных домов (собственниками (землепользователями) земельных участков) которых заключены такие соглашения	%	100

2	Повышение уровня благоустройства городских территорий Муромцевского городского поселения	- доля благоустроенных общественных территорий от общего количества таких территорий, подлежащих благоустройству	%	100
---	--	--	---	-----

## 6. Система управления реализацией муниципальной программы

Управление реализацией, формирование отчетности о ходе реализации и проведение оценки эффективности реализации муниципальной программы осуществляются в соответствии с законодательством.

Реализацию муниципальной программы в целом и достижение утвержденных значений целевых индикаторов, формирование отчетности о ходе реализации муниципальной программы, проведение оценки эффективности реализации муниципальной программы обеспечивает ответственный исполнитель муниципальной программы.

## 7. Подпрограммы

Муниципальная программа включает в себя следующие подпрограммы:

1) «Благоустройство дворовых территорий многоквартирных домов Муромцевского городского поселения» (далее – подпрограмма 1);

2) «Благоустройство общественных территорий Муромцевского городского поселения» (далее – подпрограмма 2).

### Подпрограмма 1 «Благоустройство дворовых территорий многоквартирных домов Муромцевского городского поселения»

#### 1. Характеристика текущего состояния социально – экономического развития Муромцевского городского поселения, в сфере реализации подпрограммы 1

По результатам анализа состояния дел в сфере благоустройства Муромцевского городского поселения за период 2014 - 2017 годов установлено, что количество благоустроенных дворовых территорий (полностью освещенных, оборудованных местами для проведения досуга и отдыха разных групп населения (спортивные площадки, детские площадки и т.д.) и малыми архитектурными формами), составляет 1,5 процентов от общего количества дворовых территорий.

В рамках различных программ в отдельные годы выполнялся ремонт асфальтобетонного покрытия дворовых территорий многоквартирных домов, проездов к дворовым территориям многоквартирных домов.

В настоящее время значительная часть благоустройства дворовых территорий многоквартирных домов имеет высокую степень износа либо отсутствует вовсе и не соответствует в полной мере современным требованиям. Собственниками помещений в многоквартирных домах работы по благоустройству дворовых территорий собственными силами практически не ведутся.

Помимо отсутствия элементов благоустройства на дворовых территориях (скамеек, урн для мусора, детских и спортивных площадок и т.п.) наблюдается значительное разрушение асфальтобетонного покрытия дворовых проездов, парковок, тротуаров и автомобильных дорог, образующих проезды к дворовым территориям, недостаточное освещение данных территорий.

От состояния асфальтобетонного покрытия дворовых территорий зависит обеспечение подходов граждан и безаварийный проезд автомобильного транспорта, в том числе неотложных служб, к подъездам многоквартирных домов.

Без благоустройства дворовых территорий благоустройство Муромцевского городского поселения не может носить комплексный характер и эффективно влиять на повышение качества жизни населения.

Реализация данной подпрограммы позволит улучшить физическое состояние дворовых территорий и увеличить количество дворовых территорий, на которых выполнены работы по ремонту дворовых проездов, обеспечению освещения дворовых территорий, установке скамеек и урн.

## 2. Цель и задачи подпрограммы 1

Целью подпрограммы 1 является создание условий для системного повышения качества и комфорта городской среды путем реализации мероприятий по благоустройству дворовых территорий многоквартирных домов Муромцевского городского поселения.

Задачей подпрограммы 1 является повышение уровня благоустройства дворовых территорий многоквартирных домов Муромцевского городского поселения.

## 3. Сроки и этапы реализации подпрограммы 1

Реализация подпрограммы будет осуществляться в 2018 – 2024 годах. Отдельные этапы реализации муниципальной программы не выделяются.

## 4. Описание входящих в состав подпрограммы основных мероприятий и (или) ведомственных целевых программ

Для достижения цели и решения задачи подпрограммы 1 планируется выполнение основного мероприятия «Формирование современной городской среды, в том числе благоустройство дворовых территорий многоквартирных домов Муромцевского городского поселения».

## 5. Описание мероприятий подпрограммы 1 и целевых индикаторов их выполнения

В рамках основного мероприятия «Формирование современной городской среды, в том числе благоустройство дворовых территорий многоквартирных домов Муромцевского городского поселения» планируется выполнение следующих мероприятий:

1) «Благоустройство дворовых территорий многоквартирных домов Муромцевского городского поселения» (далее – благоустройство дворовых территорий) включает в себя выполнение комплекса работ по благоустройству дворовых территорий многоквартирных домов.

Реализация вышеуказанных мероприятий подпрограммы 1 осуществляется в соответствии с дизайн-проектами, разработанными и утвержденными в соответствии с Порядком разработки, обсуждения с заинтересованными лицами и утверждения дизайн-проектов благоустройства дворовых территорий многоквартирных домов и общественных территорий Муромцевского городского поселения, приведенным в приложении № 3 к настоящей муниципальной программе (далее - Порядок разработки дизайн-проектов).

Работы по повышению уровня благоустройства дворовых территорий многоквартирных домов осуществляются в соответствии с минимальным и дополнительным перечнями видов работ по ремонту дворовых территорий, по благоустройству дворовых территорий многоквартирных домов.

Минимальный перечень видов работ по ремонту дворовых территорий, благоустройству дворовых территорий (далее - минимальный перечень видов работ) включает следующие виды работ:

- ремонт дворовых проездов;
- обеспечение освещения дворовых территорий;
- установка скамеек;
- установка урн для мусора.

Дополнительный перечень видов работ по ремонту дворовых территорий, благоустройству дворовых территорий (далее - дополнительный перечень видов работ) включает следующие виды работ:

- оборудование детских и (или) спортивных площадок;
- оборудование автомобильных парковок;
- озеленение территорий;
- иные работы.

Минимальный перечень видов работ является исчерпывающим и не может быть расширен.

Дополнительный перечень видов работ реализуется только при условии реализации работ, предусмотренных минимальным перечнем видов работ.

Адресный перечень дворовых территорий, нуждающихся в благоустройстве (с учетом их физического состояния) и подлежащих благоустройству в период с 2018 по 2024 годы исходя из минимального перечня работ по благоустройству (далее - Адресный перечень дворовых

территорий), приведен в приложении № 4 к настоящей муниципальной программе.

Адресный перечень дворовых территорий подлежит корректировке по результатам инвентаризации, проведенной в соответствии с Порядком проведения инвентаризации дворовой территории, общественной территории, уровня благоустройства индивидуальных жилых домов и земельных участков, предоставленных для их размещения, утвержденным постановлением Правительства Омской области от 31 августа 2017 года № 248-п (далее - Порядок проведения инвентаризации дворовой территории, общественной территории, уровня благоустройства индивидуальных жилых домов и земельных участков, предоставленных для их размещения).

Дворовая территория не подлежит включению в Адресный перечень дворовых территорий в случае признания многоквартирного дома, расположенного на дворовой территории, аварийным и подлежащим сносу или реконструкции либо все жилые помещения в котором не отвечают установленным санитарным и техническим требованиям.

На основании Адресного перечня дворовых территорий в соответствии с Порядком представления, рассмотрения и оценки предложений заинтересованных лиц о включении дворовой территории в Адресный перечень многоквартирных домов, дворовые территории которые подлежат благоустройству в год подачи заявки, приведенном в приложении № 5 к настоящей муниципальной программе, ежегодно формируется Адресный перечень дворовых территорий, подлежащих благоустройству в текущем году.

Порядок аккумулирования и расходования средств заинтересованных лиц, направляемых на выполнение минимального и дополнительного перечней работ по ремонту дворовых территорий, благоустройству дворовых территорий, и участия граждан в выполнении указанных работ приведен в приложении № 6 к настоящей муниципальной программе.

Нормативная стоимость (единичные расценки) работ, включенных в минимальный и дополнительный перечни видов работ по ремонту дворовых территорий, благоустройству дворовых территорий и визуализированные образцы элементов благоустройства приведены в приложении № 7 к настоящей муниципальной программе.

## Методика расчета целевых индикаторов подпрограммы

№ п/п	Наименование целевого индикатора	Единица измерения	Источники данных и методика расчета целевого индикатора
<b>Задача подпрограммы 1</b>			
1.	Количество благоустроенных дворовых территорий многоквартирных домов	ед.	Значение целевого индикатора определяется исходя из количества дворовых территорий многоквартирных домов на которых выполнены работы по благоустройству в отчетном периоде, на основании актов выполненных работ (форма КС-2)

Перечень мероприятий подпрограммы 1 с указанием объемов и источников финансирования и плановыми значениями целевых индикаторов, характеризующих степень реализации мероприятия, приведен в приложении №8 «Структура муниципальной программы Муромцевского городского поселения Муромцевского муниципального района Омской области «Формирование комфортной городской среды».

Плановые значения целевых индикаторов, характеризующих степень реализации мероприятий подпрограммы 1, могут уточняться при изменении объема финансирования мероприятий подпрограммы 1, изменения нормативов затрат (единичных расценок) на выполнение минимального и дополнительного перечней работ по благоустройству дворовых территорий многоквартирных домов и т.п.

### 6. Объем и источники финансирования подпрограммы 1

Общий объем финансирования подпрограммы 1 на 2018 - 2024 годы формируется за счет средств бюджета Муромцевского городского поселения и составляет 718 126,32 руб., в том числе по годам реализации:

- 2018 год – 0,00 руб.;
- 2019 год – 0,00 руб.;
- 2020 год – 0,00 руб.;
- 2021 год – 0,00 руб.;
- 2022 год – 507 600,00 руб.;
- 2023 год - 210 526,32 руб.;
- 2024 год - 0,00 руб.

Прогнозируемый объем финансирования из областного и федерального бюджетов составит 4 000 000,00 руб., в том числе по годам реализации:

- 2018 год – 0,00 руб.;
- 2019 год – 0,00 руб.;
- 2020 год – 0,00 руб.;
- 2021 год – 0,00 руб.;

- 2022 год – 0,00 руб.;
- 2023 год – 4 000 000,00 руб.;
- 2024 год - 0,00 руб.

Прогнозируемый объем поступлений из внебюджетных источников составит 306 000 ,00 руб., в том числе по годам реализации:

- в 2018 году – 45 000,00 руб.;
- в 2019 году – 44 000,00 руб.;
- в 2020 году – 44 000,00 руб.;
- в 2021 году – 44 000,00 руб.;
- в 2022 году – 43 000,00 руб.;
- в 2023 году - 43 000,00 руб.;
- в 2024 году - 43 000,00 руб.

Объем финансирования может уточняться при формировании бюджета Муромцевского городского поселения на соответствующий финансовый год, исходя из возможностей бюджета Муромцевского городского поселения, мониторинга эффективности мероприятий, предусмотренных подпрограммой 1.

## Подпрограмма 2 «Благоустройство общественных территорий Муромцевского городского поселения»

### 1. Характеристика текущего состояния социально – экономического развития Муромцевского городского поселения, в сфере реализации подпрограммы 2

Одним из приоритетных направлений развития Муромцевского городского поселения является повышение уровня благоустройства территорий Муромцевского городского поселения, в том числе общественных территорий.

На общественных территориях наблюдается значительное разрушение асфальтобетонного покрытия, недостаточное освещение данных территорий, кроме того, отмечается отсутствие малых архитектурных форм, необходимых для создания эффективных общественных пространств.

Повышение благоустройства территорий общего пользования способствует созданию привлекательного образа Муромцевского городского поселения, повышению уровня комфортности и безопасности проживания граждан на его территории.

Комплексный подход к реализации мероприятий, направленных на повышение уровня благоустройства городских территорий, способствует формированию комфортной и современной городской среды, росту благоустройства территорий общего пользования Муромцевского городского поселения.

### 2. Цель и задачи подпрограммы 2

Целью подпрограммы 2 является создание условий для системного повышения качества и комфорта городской среды путем реализации

мероприятий по благоустройству общественных территорий Муромцевского городского поселения.

Задачей подпрограммы 2 является повышение уровня благоустройства общественных территорий Муромцевского городского поселения.

### 3. Сроки и этапы реализации подпрограммы 2

Реализация подпрограммы 2 будет осуществляться в 2018 – 2024 годах. Отдельные этапы реализации муниципальной программы не выделяются.

### 4. Описание входящих в состав подпрограммы основных мероприятий и (или) ведомственных целевых программ

Для достижения цели и решения задачи подпрограммы 2 планируется выполнение основного мероприятия «Формирование современной городской среды, в том числе благоустройство общественных территорий Муромцевского городского поселения».

### 5. Описание мероприятий подпрограммы 2 и целевых индикаторов их выполнения

В рамках основного мероприятия «Формирование современной городской среды, в том числе благоустройство общественных территорий Муромцевского городского поселения» планируется выполнение следующих мероприятий:

1) «Благоустройство общественных территорий Муромцевского городского поселения» включает в себя выполнение комплекса работ по благоустройству общественных территорий.

Реализация вышеуказанных мероприятий подпрограммы 2 осуществляется в соответствии с дизайн-проектами, разработанными и утвержденными в соответствии с Порядком разработки дизайн-проектов.

Адресный перечень общественных территорий, нуждающихся в благоустройстве (с учетом их физического состояния) и подлежащих благоустройству в период с 2018 по 2024 годы (далее - Адресный перечень общественных территорий), приведен в приложении № 9 к настоящей муниципальной программе.

Адресный перечень общественных территорий формируется по результатам инвентаризации, проведенной в соответствии с Порядком проведения инвентаризации дворовой территории, общественной территории, уровня благоустройства индивидуальных жилых домов и земельных участков, предоставленных для их размещения, а также в соответствии с пунктом 3.4 Методических рекомендаций по подготовке государственных программ субъектов Российской Федерации и муниципальных программ формирования современной городской среды в рамках реализации приоритетного проекта «Формирование комфортной городской среды» на 2018 - 2024 годы, утвержденных приказом Министерства строительства и жилищно-коммунального хозяйства Российской Федерации от 6 апреля 2017 года № 691/пр.



Адресный перечень общественных территорий, подлежащих благоустройству в текущем году, формируется общественной комиссией Муромцевского городского поселения, созданной распоряжением администрации Муромцевского городского поселения Муромцевского муниципального района Омской области от 23 марта 2017 года № 75-р.

## Методика расчета целевых индикаторов подпрограммы 2

№ п/п	Наименование целевого индикатора	Единица измерения	Источники данных и методика расчета целевого индикатора
Задача 1 подпрограммы 2			
1.	Количество благоустроенных общественных территорий	ед.	Значение целевого индикатора определяется исходя из количества наиболее посещаемых общественных территорий на которых выполнены работы по благоустройству в отчетном периоде, на основании актов выполненных работ (форма КС-2)

Перечень мероприятий подпрограммы 2 с указанием объемов и источников финансирования и плановыми значениями целевых индикаторов, характеризующих степень реализации мероприятия, приведен в приложении № 8 «Структура муниципальной программы Муромцевского городского поселения Муромцевского муниципального района Омской области «Формирование комфортной городской среды».

Плановые значения целевых индикаторов, характеризующих степень реализации мероприятий подпрограммы 2, могут уточняться при изменении объема финансирования мероприятий подпрограммы 2, уточнения сметной стоимости работ по ремонту, благоустройству общественных территорий и т.п.

### 6. Объем и источники финансирования подпрограммы 2

Общий объем финансирования подпрограммы 2 на 2018 - 2024 годы формируется за счет средств бюджета Муромцевского городского поселения и составляет 63 053 467,84руб., в том числе по годам реализации:

- в 2018 году – 10 526 315,79 руб.;
- в 2019 году – 10 961 593,20 руб.;
- в 2020 году – 15 789 638,78 руб.;
- в 2021 году – 13 894 736,85 руб.;
- в 2022 году – 0,00 руб.;
- в 2023 году – 11 373 583,22 руб.;
- в 2024 году – 0,00 руб.

Прогнозируемый объем финансирования из областного и федерального бюджетов составит 58 900 000,00 руб., в том числе по годам реализации:

- 2018 год – 10 000 000,00 руб.;
- 2019 год – 10 000 000,00 руб.;
- 2020 год – 15 000 000,00 руб.;
- 2021 год – 13 200 000,00 руб.;
- 2022 год – 0,00 руб.;
- 2023 год – 10 700 000,00 руб.;
- 2024 год – 0,00 руб.

Объем финансирования может уточняться при формировании бюджета Муромцевского городского поселения на соответствующий финансовый год, исходя из возможностей бюджета Муромцевского городского поселения, мониторинга эффективности мероприятий, предусмотренных подпрограммой

Приложение № 1  
к муниципальной программе  
Муромцевского городского поселения  
Муромцевского муниципального района Омской области  
«Формирование комфортной городской среды на 2018 - 2024 годы»

**АДРЕСНЫЙ ПЕРЕЧЕНЬ**  
объектов недвижимого имущества (включая объекты  
незавершенного строительства) и земельных участков,  
находящихся в собственности (пользовании) юридических лиц  
и индивидуальных предпринимателей, которые подлежат  
благоустройству не позднее последнего года реализации федерального  
проекта

№ п/п	Адрес объекта	Кадастровый номер земельного участка	Собственник (пользователь)
2018			
1.	р.п. Муромцево, ул. Ленина,64		Муниципальное образовательное учреждение «Муромцевская общеобразовательная школа № 1»
2019			
1.	р.п. Муромцево, ул. Юбилейная, 2		Муниципальное образовательное учреждение «Муромцевский лицей»
2020			
1.	р.п. Муромцево, ул. Красноармейская,2		Бюджетное учреждение «Центр социальных выплат и материально- технического обеспечения по Муромцевскому району»

Приложение № 2  
к муниципальной программе  
Муромцевского городского поселения  
Муромцевского муниципального района Омской области  
«Формирование комфортной городской среды на 2018 - 2024 годы»

**МЕРОПРИЯТИЯ**

по инвентаризации уровня благоустройства индивидуальных жилых домов и земельных участков, предоставляемых для их размещения, с заключением по результатам инвентаризации соглашений с собственниками (пользователями) указанных домов (собственниками (землепользователями) земельных участков) об их благоустройстве не позднее последнего года реализации федерального проекта

№ п/п	Наименование мероприятия	Ответственный исполнитель	Срок исполнения
1	Проведение инвентаризации уровня благоустройства индивидуальных жилых домов и земельных участков, предоставляемых для их размещения, в соответствии с Порядком проведения инвентаризации дворовой территории, общественной территории, уровня благоустройства индивидуальных жилых домов и земельных участков, предоставляемых под их размещение, утвержденным постановлением Правительства Омской области от 29 августа 2017 года № 247-п, (далее - Порядок проведения инвентаризации)	Администрация Муромцевского городского поселения Муромцевского муниципального района Омской области	2018 - 2024 годы
2	Оформление паспортов уровня благоустройства индивидуальных жилых домов и земельных участков, предоставляемых для их размещения, в соответствии с приложением № 3к Порядку проведения инвентаризации (далее - Паспорт)	Администрация Муромцевского городского поселения Муромцевского муниципального района Омской области	2018 - 2024 годы
3	Актуализация Паспортов в случае изменения данных, указанных в	Администрация Муромцевского	2018 - 2024 годы

	Паспорте	городского поселения Муромцевского муниципального района Омской области	
4	Заключение соглашений с собственниками (пользователями) индивидуальных жилых домов, собственниками (землепользователями) земельных участков об их благоустройстве	Администрация Муромцевского городского поселения Муромцевского муниципального района Омской области	2018 - 2024 годы
5	Проведение обследования индивидуальных жилых домов и земельных участков, предоставленных для их размещения, с собственниками (пользователями) указанных домов (собственниками (землепользователями) земельных участков) которых заключены соглашения о благоустройстве, на предмет исполнения указанных соглашений	Администрация Муромцевского городского поселения Муромцевского муниципального района Омской области	октябрь - декабрь 2024 года

**ПОРЯДОК**  
разработки, обсуждения с заинтересованными лицами  
и утверждения дизайн-проектов благоустройства  
дворовых территорий многоквартирных домов  
и общественных территорий Муромцевского городского поселения

1. Общие положения

1. Настоящий Порядок регламентирует процедуру разработки, обсуждения с заинтересованными лицами и утверждения дизайн-проектов благоустройства дворовых территорий многоквартирных домов и общественных территорий Муромцевского городского поселения в рамках реализации муниципальной программы «Формирование комфортной городской среды».

2. Разработка дизайн-проектов

2. Разработка дизайн-проектов благоустройства дворовых территорий многоквартирных домов и общественных территорий Муромцевского городского поселения осуществляется в соответствии требованиями Градостроительного кодекса Российской Федерации, решением Совета Муромцевского городского поселения от 27 сентября 2017 года N 51 «Об утверждении Правил благоустройства территории Муромцевского городского поселения Муромцевского муниципального района Омской области», а также действующими строительными, санитарными и иными нормами и правилами.

Разработка дизайн-проекта благоустройства дворовой территории многоквартирного дома осуществляется с учетом минимального и дополнительного перечней работ по ремонту дворовых территорий, благоустройству дворовых территорий, утвержденным протоколом общего собрания собственников помещений в многоквартирном доме, которое проводится в соответствии с требованиями Жилищного кодекса Российской Федерации.

3. Разработка дизайн-проектов благоустройства дворовых территорий многоквартирных домов, расположенных на территории Муромцевского городского поселения, осуществляется Администрацией Муромцевского городского поселения с участием заинтересованных лиц.

4. Разработка дизайн-проектов благоустройства общественных территорий Муромцевского городского поселения, осуществляется Администрацией Муромцевского городского поселения.

### 3. Обсуждение и утверждение дизайн-проектов

5. В целях обсуждения и утверждения дизайн-проекта благоустройства дворовой территории многоквартирного дома Администрация Муромцевского городского поселения уведомляет лицо, которое вправе действовать в интересах всех собственников помещений в многоквартирном доме (далее - уполномоченное лицо), о готовности дизайн-проекта.

6. Уполномоченное лицо обеспечивает обсуждение и согласование дизайн-проекта с заинтересованными лицами в срок, не превышающий 10 рабочих дней. Согласованный дизайн-проект утверждается протоколом общего собрания собственников помещений многоквартирного дома.

7. Дизайн-проект на благоустройство дворовой территории многоквартирного дома утверждается в двух экземплярах, в том числе один экземпляр хранится у уполномоченного лица.

8. Обсуждение и утверждение дизайн-проекта благоустройства общественной территории Муромцевского городского поселения осуществляется общественной комиссией Муромцевского городского поселения, созданной распоряжением администрации Муромцевского городского поселения Муромцевского муниципального района Омской области от 23 марта 2017 года № 75-р. В целях массового вовлечения граждан в процесс обсуждения дизайн-проекта благоустройства общественной территории Муромцевского городского поселения возможно обсуждение путем проведения публичных мероприятий (общественное обсуждение, анкетирование, опрос, работа с отдельными группами пользователей или иное аналогичное мероприятие) с привлечением общественных движений, граждан и иных заинтересованных лиц.

9. Дизайн-проект благоустройства общественной территории Муромцевского городского поселения утверждается в Администрации Муромцевского городского поселения.

---

Приложение № 4  
к муниципальной программе  
Муромцевского городского поселения  
Муромцевского муниципального района Омской области  
«Формирование комфортной городской среды на 2018 - 2024 годы»

**АДРЕСНЫЙ ПЕРЕЧЕНЬ**  
дворовых территорий, нуждающихся в благоустройстве  
(с учетом их физического состояния) и подлежащих  
благоустройству в период с 2018 по 2024 годы  
исходя из минимального перечня работ по благоустройству

№ п/п	Адрес многоквартирного дома	Физическое состояние дворовой территории			
		Необходим ремонт дворовых проездов	Необходимо обеспечение освещения дворовых территорий	Необходима установка скамеек	Необходима установка урн
1. р.п. Муромцево					
1	ул. Красноармейская,1 2,14	да	да	да	да
2	ул. Юбилейная, 2,4	да	да	да	да
3	ул. Партизанская, 32а	да	да	да	да
4	ул. Ленина, 41	да	да	да	да
5	ул. Ленина, 145	да	да	да	да
6	ул. Кооперативная, 29а	да	да	да	да
7	ул. Нахимова,14	да	да	да	да
8	ул. Водников,18	да	да	да	да
9	ул. Водников,14	да	да	да	да
10	ул. Водников, 2,4,6,8	да	да	да	да



## ПОРЯДОК

представления, рассмотрения и оценки предложений  
заинтересованных лиц о включении дворовой территории  
в Адресный перечень многоквартирных домов, дворовые  
территории, которых подлежат благоустройству  
в год подачи заявки

### 1. Общие положения

1. Настоящий Порядок представления, рассмотрения и оценки предложений заинтересованных лиц о включении дворовой территории в Адресный перечень многоквартирных домов, дворовые территории которых подлежат благоустройству в год подачи заявки (далее - Порядок), разработан в целях формирования Адресного перечня многоквартирных домов, дворовые территории которых подлежат благоустройству не позднее последнего года реализации федерального проекта (далее - Адресный перечень текущего года) в рамках муниципальной программы Муромцевского городского поселения Муромцевского муниципального Омской области «Формирование комфортной городской среды», и определяет порядок представления, рассмотрения и оценки предложений заинтересованных лиц о включении дворовой территории в Адресный перечень текущего года, условия и порядок отбора дворовых территорий многоквартирных домов, подлежащих благоустройству, для включения в Адресный перечень не позднее последнего года реализации Федерального проекта.

2. Администрация Муромцевского городского поселения обеспечивает проведение информационно-разъяснительной работы о порядке представления, рассмотрения и оценки заявок заинтересованных лиц о включении дворовой территории в Адресный перечень текущего года и итогах отбора многоквартирных домов, дворовые территории которых подлежат благоустройству в период с 2018 по 2024 годы, прием и регистрацию, рассмотрение и оценку заявок о включении дворовой территории в Адресный перечень не позднее последнего года реализации Федерального проекта и прилагаемых к ним документов.

2. Порядок представления предложений заинтересованных  
лиц о включении дворовой территории в Адресный перечень  
текущего года

3. Дворовая территория, расположенная на территории Муромцевского городского поселения, подлежащая благоустройству, включается в Адресный

перечень текущего года по итогам рассмотрения и оценки предложений заинтересованных лиц.

4. Заявка с прилагаемыми к ней документами подается в Администрацию Муромцевского городского поселения на бумажном носителе.

Прием заявок осуществляется в сроки, указанные в уведомлении, размещенном в средствах массовой информации и на официальном сайте Администрации Муромцевского городского поселения в сети "Интернет", но не позднее 1 апреля текущего года.

Прием заявок осуществляется в рабочие дни с понедельника по пятницу.

При приеме заявки заинтересованному лицу возвращается второй экземпляр заявки с отметкой о приеме, указанием даты и времени сдачи и его порядкового номера.

В случае выявления причин, являющихся основанием для возврата заявки, в срок, установленный настоящим Порядком, заинтересованное лицо вправе повторно направить заявку о включении дворовых территорий в Адресный перечень текущего года. В этом случае датой приема документов будет являться дата их повторной подачи.

Заявки, поступившие после установленного настоящим Порядком срока, регистрируются и возвращаются заинтересованному лицу без рассмотрения.

5. Для включения дворовой территории в Адресный перечень текущего года заинтересованные лица представляют следующие документы:

1) заявку о включении многоквартирного дома в Адресный перечень текущего года по форме согласно приложению № 1 к настоящему Порядку (два экземпляра);

2) оригинал протокола общего собрания собственников помещений многоквартирного дома, оформленного в соответствии с требованиями действующего законодательства, содержащего в том числе следующую информацию:

а) решение об обращении с предложением по включению дворовой территории в Адресный перечень текущего года;

б) перечень работ по ремонту дворовой территории, благоустройству дворовой территории, сформированный исходя из минимального и дополнительного перечней видов работ, определенных постановлением Правительства Омской области от 31 августа 2017 года № 248-п «Об утверждении государственной программы Омской области «Формирование комфортной городской среды».

Дополнительный перечень видов работ реализуется только при условии выполнения работ, предусмотренных минимальным перечнем видов работ;

в) форма участия (финансовое и (или) трудовое) и доля участия заинтересованных лиц в реализации минимального перечня видов работ по ремонту, благоустройству дворовых территорий.

При этом при выборе формы финансового участия заинтересованных лиц в реализации минимального перечня видов работ доля участия

определяется как процент от стоимости мероприятий по ремонту дворовой территории, благоустройству дворовой территории и не превышает 15 процентов;

г) форма участия (финансовое и (или) трудовое) и доля участия заинтересованных лиц в реализации дополнительного перечня видов работ по ремонту, благоустройству дворовых территорий.

При этом при выборе формы финансового участия заинтересованных лиц в реализации дополнительного перечня видов работ доля участия определяется как процент от стоимости мероприятий по ремонту дворовой территории, благоустройству дворовой территории, составляет не менее 20 процентов и не превышает 50 процентов, в случае если заинтересованными лицами не определен иной размер доли;

д) решение об определении лица (лиц), которое (которые) от имени собственников помещений в многоквартирном доме уполномочено (уполномочены) на представление предложений, согласование дизайн-проекта ремонта дворовой территории, благоустройства дворовой территории, а также на участие в контроле за выполнением работ по ремонту дворовой территории, благоустройству дворовой территории, в том числе промежуточном, и их приемке, заключение договоров в целях обеспечения софинансирования, подписание документов в период проведения благоустройства дворовой территории, включая наделение его (их) правом подписания от имени всех собственников помещений в многоквартирном доме актов приемки выполненных работ формы КС-2 (далее - представитель);

е) решение о включении в состав общего имущества в многоквартирном доме оборудования, иных материальных объектов, установленных (оборудованных) на дворовой территории в результате реализации мероприятий по ее благоустройству в целях осуществления последующего содержания указанных объектов (в случае принятия такого решения заинтересованными лицами);

ж) решение о включении в состав общего имущества в многоквартирном доме земельного участка, на котором расположен многоквартирный дом, границы которого не определены на основании данных государственного кадастрового учета на момент принятия данного решения (в случае принятия такого решения заинтересованными лицами);

з) решение о делегировании администрации Муромцевского городского поселения полномочий по отбору подрядных организаций для выполнения работ по ремонту дворовых территорий и благоустройству дворовых территорий;

и) мероприятия по проведению работ по образованию земельных участков, на которых расположены многоквартирные дома, работы по благоустройству дворовых территорий которых софинансируются из бюджета субъекта Российской Федерации;

3) фотоматериалы, подтверждающие отсутствие элементов благоустройства дворовых территорий или их ненадлежащее состояние (при наличии);

4) схему с границами территории, предлагаемой к ремонту, благоустройству, с включением в нее текстового и визуального описания проекта благоустройства, перечня (в том числе в виде соответствующих визуализированных изображений) элементов благоустройства, предполагаемых к размещению на соответствующей дворовой территории, составленную в произвольной форме;

6. Ответственность за достоверность сведений в заявке и прилагаемых к ней документах, несут заинтересованные лица, представившие их.

### 3. Порядок рассмотрения и оценки предложений заинтересованных лиц о включении дворовой территории в Адресный перечень текущего года

7. Рассмотрение и оценка заявок о включении дворовой территории в Адресный перечень текущего года, представленных документов, составления ранжированного перечня многоквартирных домов для включения в Адресный перечень текущего года осуществляется общественной комиссией Муромцевского городского поселения, созданной распоряжением администрации Муромцевского городского поселения Муромцевского муниципального района Омской области от 23 марта 2017 года № 75-р (далее – общественная комиссия).

8. К каждой заявке о включении дворовой территории в Адресный перечень текущего года прикладывается паспорт благоустройства дворовой территории по форме, установленной Порядком проведения инвентаризации дворовой территории, общественной территории, уровня благоустройства индивидуальных жилых домов и земельных участков, предоставленных для их размещения, утвержденным постановлением Правительства Омской области от 31 августа 2017 года № 248-п (далее - Порядок проведения инвентаризации).

9. После завершения приема заявок о включении многоквартирных домов в Адресный перечень текущего года общественная комиссия в течение десяти рабочих дней проводит проверку и оценку представленных документов, по результатам которых составляет ранжированный перечень многоквартирных домов, предлагаемых для включения в Адресный перечень текущего года, по форме согласно приложению № 2 к настоящему Порядку.

10. Общественная комиссия осуществляет рассмотрение и оценку заявок заинтересованных лиц на предмет соответствия заявки и прилагаемых к ней документов установленным настоящим Порядком требованиям, в том числе к составу и оформлению.

11. В случае выявления несоответствия заявки требованиям настоящего Порядка заявка с прилагаемыми к ней документами возвращается заинтересованному лицу с указанием причин, явившихся основанием для возврата.

12. Общественная комиссия возвращает заявку в следующих случаях:

1) представление заявки после окончания срока подачи, указанного в пункте 4 настоящего Порядка;

2) представление заявки и прилагаемых к ней документов,

оформленных с нарушением требований действующего законодательства и настоящего Порядка;

3) представление документов, содержащих недостоверные сведения.

13. Оценка обращений о включении многоквартирных домов в Адресный перечень текущего года осуществляется с учетом их физического состояния.

Физическое состояние дворовой территории и необходимость ее благоустройства определяется по результатам инвентаризации дворовой территории, проведенной в соответствии с Порядком проведения инвентаризации.

Очередность благоустройства определяется в порядке поступления предложений заинтересованных лиц об их участии в выполнении работ по благоустройству.

14. По итогам оценки обращений о включении многоквартирных домов в Адресный перечень текущего года в пределах объема финансирования за счет всех источников финансирования формируется Адресный перечень текущего года.

15. В случае если предложений по благоустройству дворовых территорий, соответствующих установленным требованиям и прошедших одобрение общественной комиссии, поступит на сумму большую, чем предусмотрено в местном бюджете, формируется отдельный резервный перечень таких предложений для их первоочередного включения в Адресный перечень текущего года на последующие годы либо для финансирования в год подачи заявки в случае предоставления дополнительных средств из бюджета субъекта Российской Федерации, в том числе в порядке возможного перераспределения.

#### 4. Заключительные положения

18. Администрация Муромцевского городского поселения обеспечивает хранение заявок и прилагаемых к ним документов в отношении многоквартирных домов, включенных в Адресный перечень текущего года, в течение последующих пяти лет.

19. Администрация Муромцевского городского поселения обеспечивает хранение поступивших заявок и прилагаемых к ним документов в отношении многоквартирных домов, принявших участие в отборе и не включенных в Адресный перечень текущего года, в течение последующих пяти лет.

---

Приложение № 1  
к Порядку представления, рассмотрения  
и оценки предложений заинтересованных лиц  
о включении дворовой территории в Адресный  
перечень многоквартирных домов, дворовые  
территории которых подлежат благоустройству  
в год подачи заявки

В администрацию Муромцевского городского поселения  
от \_\_\_\_\_  
(указывается полностью фамилия, имя, отчество представителя)  
проживающий (ая) по адресу: \_\_\_\_\_

\_\_\_\_\_ (номер контактного телефона)

**ЗАЯВКА**  
о включении дворовой территории в муниципальную программу

Муромцевского городского поселения Муромцевского муниципального  
района Омской области «Формирование комфортной городской среды на  
2018 - 2024 годы»

Прошу включить дворовую территорию многоквартирного  
дома (многоквартирных домов) \_\_\_\_\_

\_\_\_\_\_ (указать адрес многоквартирного дома (многоквартирных домов))

в Адресный перечень многоквартирных домов, дворовые территории  
которых подлежат благоустройству в год подачи заявки в рамках  
муниципальной программы Муромцевского городского поселения  
Муромцевского муниципального района Омской области «Формирование  
комфортной городской среды на 2018 - 2024 годы», для ремонта,  
благоустройства дворовой территории.

Необходимо выполнить ремонт дворовых проездов (тротуаров,  
подходов к подъездам, автомобильных дорог, образующих проезды к  
дворовой территории) согласно прилагаемой схеме с границами территории,  
предлагаемой к ремонту, благоустройству.

Необходимо обеспечить освещение дворовой территории \_\_\_\_ (да/нет).

Необходима установка скамеек \_\_\_\_\_ шт., урн \_\_\_\_\_ шт.

Дополнительно сообщаю \_\_\_\_\_

\_\_\_\_\_  
(оборудование детских и (или) спортивных площадок, автомобильных парковок,  
озеленение территорий, иные виды работ)

Приложение:

1. Оригинал протокола общего собрания собственников помещений многоквартирного дома.

2. Фотоматериалы, подтверждающие отсутствие элементов благоустройства дворовых территорий или их ненадлежащее состояние (при наличии);

3. Схема с границами территории, предлагаемой к ремонту, благоустройству

Представитель \_\_\_\_\_  
(подпись) (фамилия и инициалы)

Отметка Администрации Муромцевского городского поселения:  
пакет документов принят " \_\_\_\_ " \_\_\_\_\_ 20\_\_ года  
в \_\_\_\_ часов \_\_\_\_ минут, порядковый номер \_\_\_\_\_.

\_\_\_\_\_





## ПОРЯДОК

аккумуляции и расходования средств заинтересованных лиц,  
направляемых на выполнение минимального и дополнительного  
перечней работ по ремонту дворовых территорий,  
благоустройству дворовых территорий, и участия граждан  
в выполнении указанных работ

### 1. Общие положения

1. Настоящий Порядок регламентирует процедуру аккумуляции средств заинтересованных лиц, направленных на выполнение минимального и дополнительного перечня видов работ по ремонту дворовых территорий, благоустройству дворовых территорий, включенных в Адресный перечень многоквартирных домов, дворовые территории которых подлежат благоустройству в год подачи заявки в рамках муниципальной программы Муромцевского городского поселения Муромцевского муниципального района Омской области «Формирование комфортной городской среды на 2018-2024 годы», механизм контроля за их расходованием, а также устанавливает порядок и формы финансового участия граждан в выполнении указанных работ.

2. Для целей настоящего Порядка используются следующие понятия:

1) заинтересованные лица - собственники помещений в многоквартирных домах, собственники иных зданий и сооружений, расположенных в границах дворовой территории, подлежащей благоустройству;

2) финансовое участие - доля финансового участия заинтересованных лиц в выполнении минимального и (или) дополнительного перечня работ по ремонту дворовых территорий, по благоустройству дворовых территорий.

Минимальный и дополнительный перечни видов работ по ремонту дворовых территорий, благоустройству дворовых территорий определены постановлением Правительства Омской области от 31 августа 2017 года № 248-п «Об утверждении государственной программы Омской области «Формирование комфортной городской среды».

3. Решение о финансовом участии заинтересованных лиц в реализации мероприятий по благоустройству дворовых территорий по минимальному и (или) дополнительному перечням видов работ по ремонту дворовых территорий, благоустройству дворовых территорий принимается на общем собрании собственников помещений многоквартирного дома, которое проводится в соответствии с требованиями Жилищного кодекса Российской Федерации.

## 2. Формы финансового участия

4. При выполнении работ по минимальному перечню видов работ по ремонту дворовых территорий, благоустройству дворовых территорий доля финансового участия определяется как процент от стоимости мероприятий по ремонту дворовой территории, благоустройству дворовой территории и не превышает 15 процентов.

При выполнении работ по дополнительному перечню видов работ по ремонту дворовых территорий, благоустройству дворовых территорий заинтересованные лица обеспечивают финансовое участие в доле, которая определяется как процент от стоимости мероприятий по ремонту дворовой территории, благоустройству дворовой территории, и составляет не менее 20 процентов и не превышает 50 процентов, в случае если заинтересованными лицами не определен иной размер доли.

## 3. Условия аккумулирования и расходования средств

5. В целях софинансирования мероприятий по благоустройству дворовой территории для зачисления денежных средств заинтересованных лиц Администрация Муромцевского городского поселения заключает соглашение с представителем собственников помещений в многоквартирном доме.

6. Указанным соглашением определяются порядок и объем перечисления денежных средств, определенный сметным расчетом по ремонту, благоустройству дворовой территории.

7. При определении стоимости работ по благоустройству дворовой территории используется нормативная стоимость (единичные расценки) работ по благоустройству дворовых территорий, утвержденные настоящей программой.

8. Перечисление денежных средств на расчетный счет (организации) осуществляется до начала работ по ремонту, благоустройству дворовой территории. Ответственность за неисполнение указанного обязательства определяется в заключенном соглашении.

9. Администрация Муромцевского городского поселения обеспечивает учет поступающих от заинтересованных лиц денежных средств в разрезе многоквартирных домов, дворовые территории которых подлежат ремонту, благоустройству.

10. Администрация Муромцевского городского поселения обеспечивает размещение на официальном сайте Администрации Муромцевского городского поселения данных о поступивших от заинтересованных лиц денежных средствах в разрезе многоквартирных домов, дворовые территории которых подлежат ремонту, благоустройству.

11. Расходование аккумулированных денежных средств осуществляется на финансирование минимального и (или) дополнительного перечней видов работ по ремонту дворовых территорий, благоустройству дворовых территорий, включенных в дизайн-проекты благоустройства дворовых территорий, в соответствии с условиями соглашений на выполнение работ, в разрезе многоквартирных домов, дворовые территории которых подлежат ремонту, благоустройству.

#### 4. Механизм контроля за расходованием средств заинтересованных лиц, направляемых на выполнение работ по благоустройству дворовых территорий

12. Контроль за целевым расходованием аккумулированных денежных средств заинтересованных лиц, направляемых на выполнение минимального и (или) дополнительного перечней видов работ по ремонту дворовых территорий, благоустройству дворовых территорий, осуществляется Администрацией Муромцевского городского поселения в соответствии с бюджетным законодательством.

13. Администрация Муромцевского городского поселения обеспечивает возврат заинтересованным лицам неиспользованного остатка аккумулированных денежных средств в срок до 31 декабря текущего года при условии:

- 1) экономии денежных средств по итогам проведения конкурсных процедур;
- 2) неисполнения работ по ремонту, благоустройству дворовой территории многоквартирного дома по вине подрядной организации;
- 3) непредоставления заинтересованными лицами доступа к проведению работ по ремонту, благоустройству дворовой территории;
- 4) возникновения обстоятельств непреодолимой силы;
- 5) возникновения иных случаев, предусмотренных действующим законодательством.

Приложение № 7  
к муниципальной программе  
Муромцевского городского поселения  
Муромцевского муниципального района Омской области  
«Формирование комфортной городской среды на 2018 - 2024 годы»

**НОРМАТИВНАЯ СТОИМОСТЬ (ЕДИНИЧНЫЕ РАСЦЕНКИ) РАБОТ,**  
включенных в минимальный и дополнительный перечни видов работ по ремонту дворовых территорий, благоустройству дворовых территорий и визуализированные образцы элементов благоустройства

1. Минимальный перечень видов работ по ремонту дворовых территорий, благоустройству дворовых территорий

Таблица 1

Ремонт дворовых проездов

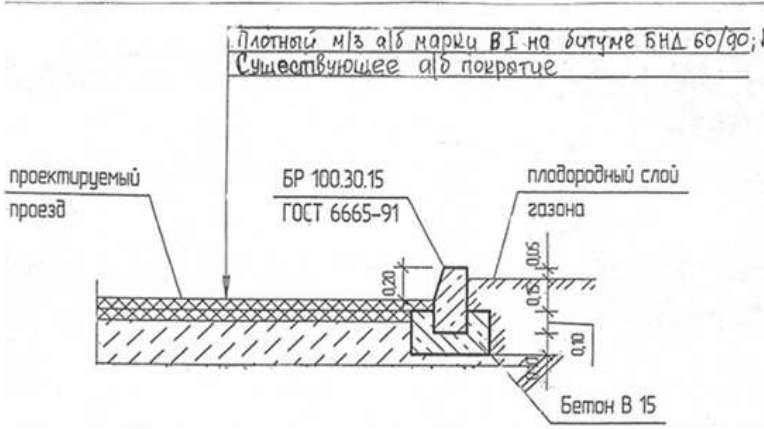
N п/п	Вид работ	Эскиз	Стоимость, руб./1000 кв. м	Описание
1	2	3	4	5
1	Ремонт проезда с заменой верхнего слоя асфальтобетонного покрытия	<p style="text-align: center;"><i>Конструкция дорожной одежды</i></p> 	2000000,00	<p>Выполняется установка бортовых камней, марки БР 100.30.15 на бетонное основание марки В15, толщиной 10 см.</p> <p>Выполняется фрезерование асфальтобетонного покрытия проезда на глубину 2 см.</p> <p>По существующему покрытию выполняется розлив битума БНД 90/60.</p> <p>На всю площадь проезда выполняется укладка асфальтобетонной смеси мелкозернистой, марки В1, толщиной 5 см.</p> <p>Уплотнение уложенной асфальтобетонной смеси производится вибрационным катком малого класса</p>

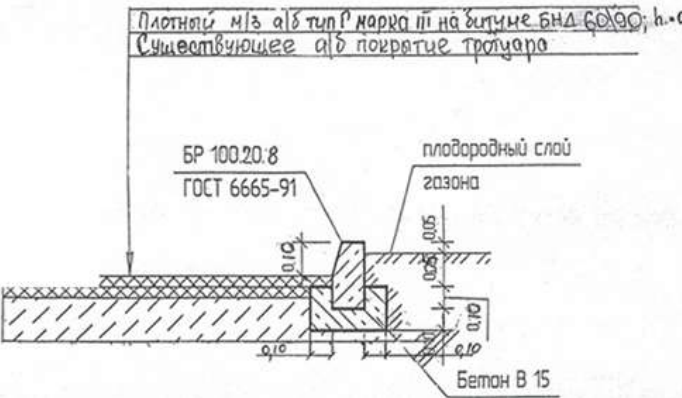
2	Ремонт тротуара с устройством слоя из асфальтобетона	<p style="text-align: center;"><i>Конструкция дорожной одежды (тротуар)</i></p> 	2000000,00	<p>Выполняется установка бортовых камней марки БР 100.20.8 на бетонное основание марки В15, толщиной 10 см.</p> <p>По существующему покрытию тротуара выполняется розлив битума БНД 90/60.</p> <p>На всю площадь тротуара выполняется укладка асфальтобетонной смеси мелкозернистой, типа Г, марки III, толщиной 4 см.</p> <p>Уплотнение уложенной асфальтобетонной смеси производится вибрационным катком малого класса</p>
---	--	--	------------	--

Обеспечение освещения дворовых территорий

N п/п	Вид элемента благоустройства	Эскиз элемента благоустройства	Стоимость, руб.		
			Всего	в том числе:	
				объект	устройство (доставка, монтаж)
1	2	3	4	5	6
1	Светильник светодиодный типа "Кобра" (вариант 1)		19 310,00	14 854,00	4 456,00

2	Светильник светодиодный типа "Кобра" (вариант 2)		16 327,04	12 559,04	3 768,00
3	Светильник светодиодный типа "Кобра" (вариант 3)		25 805,25	19 850,25	5 955,00

Таблица 3

Установка скамеек

N п/п	Вид элемента благоустройства	Эскиз элемента благоустройства	Стоимость, руб.		
			Всего	в том числе:	
				объект	устройство (доставка, монтаж)

1	Скамья деревянная (вариант 1)		6 115,00	4 985,00	1 130,00
2	Скамья деревянная (вариант 2)		9 080,00	7 950,00	1 130,00
3	Скамья деревянная (вариант 3)		11 290,00	10 160,00	1 130,00

Таблица 4

Установка урн для мусора

N п/п	Вид элемента благоустройства	Эскиз элемента благоустройства	Стоимость, руб.	
			Всего	в том числе:



				объект	устройство (доставка, монтаж)
1	Урна железобетонная с металлическим вкладышем (вариант 1)		3 433,00	3050,00	383,00
2	Урна железобетонная с металлическим вкладышем (вариант 2)		3 463,00	3080,00	383,00
3	Урна железобетонная с металлическим вкладышем (вариант 3)		3 983,00	3600,00	383,00

2. Дополнительный перечень видов работ по ремонту дворовых территорий, благоустройству дворовых территорий

Таблица 5

Оборудование детских и (или) спортивных площадок



N п/п	Вид элемента благоустройства	Эскиз элемента благоустройства	Стоимость, руб.		
			Всего	в том числе:	
				объект	устройство (доставка, монтаж)
1	2	3	4	5	6
1. Оборудование детских площадок					
1.1	Игровые комплексы				
1.1.1	Игровой комплекс для детей 3 - 7 лет (код. ДИКС-1.11)		176 752,00	135 963,00	40 789,00

1.1.2	Игровой комплекс для детей 2 - 5 лет (код. ДИКС-1.6)		142 684,00	109 757,00	32 927,00
1.1.3	Игровой комплекс для детей 2 - 5 лет (код. ДИКС-1.5)		75 062,00	57 740,00	17 322,00
1.2	Песочницы				

1.2.1	Песочница "Оазис" (код МФ-1.27)		64 980,00	49 985,00	14 995,00
1.2.2	Песочница "Дворик" (код МФ-1.54)		54 742,00	42 109,00	12 633,00
1.2.3	Песочница "Сказка" (код МФ-1.17)		9 094,00	6 995,00	2 099,00
1.3	Домики				



1.3.1	Домик "Наф-Наф" (код МФ-1.50)		40 870,00	39 700,0	1 170,0
1.3.2	Домик "Избушка" (код МФ-1.78)		80 476,00	61 905,0	18 571,0



1.3.3	Домик "Ягодка" (код МФ-1.26)		25 805,00	19 850,0	5 955,0
1.4	Карусели				
1.4.1	Карусель (код КАР-1.8)		38 984,00	29 988,00	8 996,00

1.4.2	Карусель (код КАР-1.1)		34 549,00	26 576,00	7 973,00
1.4.3	Карусель (код КАР-1.3)		20 783,00	15 987,00	4 796,00
1.5	Иные элементы благоустройства				

1.5.1	"Паровозик с 1 вагончиком" (код МФ-1.7)		113 940,00	87 646,00	26 294,00
1.5.2	Машинка "Полиция" (код МФ-1.4.3)		49 595,00	38 150,00	11 445,00



1.5.3	Машинка "Жук" (код МФ-1.4.2)		34 567,00	26 590,00	7 977,00
2. Оборудование спортивных площадок					
2.1	Оборудование для спортивных игр				
2.1.1	Волейбольные стойки и сетка в комплекте (код СП-1.11)		12 975,00	9 981,00	2 994,00

2.1.2	Ворота для мини футбола, 2 шт. (код СП-1.56)		32 222,00	24 786,00	7 436,00
2.1.3	Стойка баскетбольная (код СП-1.31)		19 360,00	14 892,00	4 468,00
2.2	Тренажерное оборудование				

2.2.1	<p>Четыре турника классического хвата, шведская стенка, бруссы, лавка для упражнений на пресс наклонная (код W-02-015)</p>		137 171,00	105 516,00	31 655,00
2.2.2	<p>Спортивный комплекс "Культурист" (код W-01-004)</p>		103 896,00	79 920,00	23 976,00

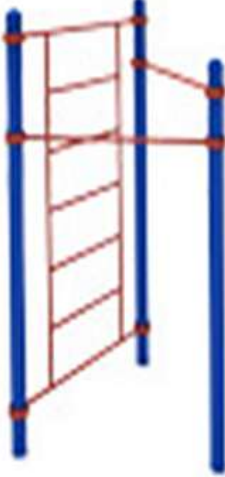
2.2.3	Два турника классического хвата и шведская стенка, расположенные в форме треугольника (код W-02-011)		41 125,00	31 635,00	9 490,00
-------	--	--	-----------	-----------	----------

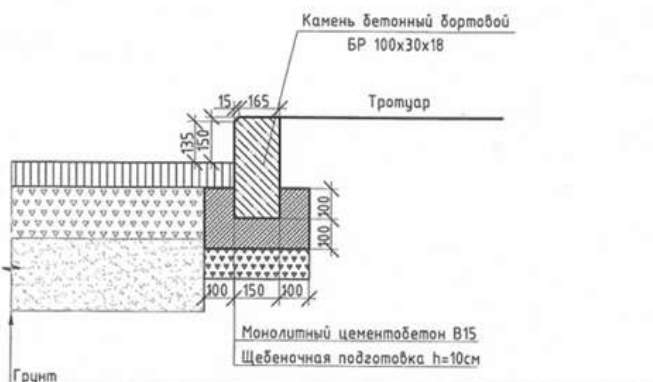

Оборудование автомобильных парковок

N п/п	Вид работ	Эскиз	Стоимость, руб./1000 кв.м	Описание
1	Ремонт гостевой автомобильной парковки	<p>ТИП 2 Дорожная одежда на <i>гостевую парковку</i></p>  <p>Камень бетонный бортовой БР 100x30x18</p> <p>Тротуар</p> <p>Монолитный цементобетон В15 Щебеночная подготовка h=10см</p> <p>Грцнт</p> <p>Песок средней крупности содержание пылевато-глинистой фракции: 5% -0,25 Щебень фр. 40-80 мм с заклиной фракционированным мелким щебнем E=350 МПа по ГОСТ 8267-93 марки 1000 -0,15 Асфальтобетон III марки горячий плотный тип В на вязком битуме БНД и БН марки: 90/130 E=2400 МПа по ГОСТ 9128-2009 -0,05</p>	1200000,00	<p>Выполняется установка бортовых камней марки БР 100.30.15 на бетонное основание марки В15, толщиной 10 см.</p> <p>Под всей площадью гостевой парковки выполняются слои:</p> <ul style="list-style-type: none"> <li>- песок средней крупности фр. 5% - 25 см,</li> <li>- щебень фр. 40-80 - 15 см,</li> <li>- асфальтобетон III марки горячий плотный тип В - 5 см.</li> </ul> <p>Уплотнение уложенной асфальтобетонной смеси производится вибрационным катком малого класса</p>

Озеленение территории



N п/п	Вид растения	Эскиз	Стоимость, руб./шт.
1	2	3	4
1	Саженьцы кустарников		
1.1	Сирень обыкновенная		170,00

1.2	Калина обыкновенная		230,00
1.3	Можжевельник даурский		750,00

1.4	Туя западная		750,00
2	Саженьцы деревьев (высотой не менее 2 м)		
2.1	Дуб черешчатый		270,00



2.2	Ива шаровидная		300,00
2.3	Береза повислая		330,00

2.4	Рябина обыкновенная		330,00
2.5	Тополь пирамидальный		330,00

2.6	Лиственница сибирская		1 200,00
2.7	Сосна обыкновенная		1 400,00

2.8	Ель сибирская		1 500,00
-----	---------------	--	----------





Приложение № 9  
к муниципальной программе  
Муромцевского городского поселения  
Муромцевского муниципального района Омской области  
«Формирование комфортной городской среды на 2018-2024 годы»

**АДРЕСНЫЙ ПЕРЕЧЕНЬ**  
общественных территорий, нуждающихся в благоустройстве  
(с учетом их физического состояния) и подлежащих благоустройству  
в период с 2018 по 2024 годы

№ п/п	Наименование объекта	Планируемые виды работ	Срок реализации
1	2	3	4
1	Парковая зона основателям р.п.Муромцево по ул.Ленина	Укладка плитки, освещение, озеленение	2018 год (исполнено)
2	Мемориал воинам ВОВ (внебюджетные источники финансирования)	Укладка плитки	2019 год (исполнено)
3	Пешеходная зона по ул.Ленина в р.п.Муромцево (1-я очередь)	Укладка плитки, освещение, озеленение	2018-2019 годы (исполнено)
4	Пешеходная зона по ул. Ленина в р.п.Муромцево (2-я очередь)	Укладка плитки, освещение, устройство Мемориал воинам интернационалистам	2020 год (исполнено)
5	Территория в границах улицы Ленина - улицы Лисина в р.п. Муромцево	Устройство доски почета, арт объекта – символ района	2020 год (исполнено)
6	Площадь Российской символики, по ул. Лисина, 33а, (1, 2 этапы)	Устройство тротуаров и малых архитектурных форм	2020-2021 годы (исполнено)
7	Площадь по улице Партизанская от здания Храма до здания КДЦ «Альтернатива»	Укладка плитки, освещение, озеленение, малые архитектурные формы	2021 год (исполнено)
8	Детская площадка в р.п.Муромцево,	Укладка плитки, установка игрового комплекса	2021 год (исполнено)

	ул. 40 лет Победы, 14		
9	Детский парк «Звездный» в р.п.Муромцево, ул.Новая, 6	Укладка плитки, установка игрового комплекса	2021 год (исполнено)
10	Площадь «им. 315-летия р.п.Муромцево» по ул. 30 лет Победы в р.п.Муромцево	Асфальтирование, укладка плитки, освещение, озеленение, малые архитектурные формы	2023-2024 годы
11	Детская игровая площадка в р.п.Муромцево, ул. Лисина, 174а	Благоустройство, установка игрового комплекса	2023 год
12	Детский парк «Звездный» в р.п.Муромцево, ул.Новая, 6	Обустройство хоккейной коробки	2023 год
13	Детская игровая площадка в р.п.Муромцево, ул. Юбилейная, 14	Установка игрового оборудования	2023 год